

Effektiv präsentieren

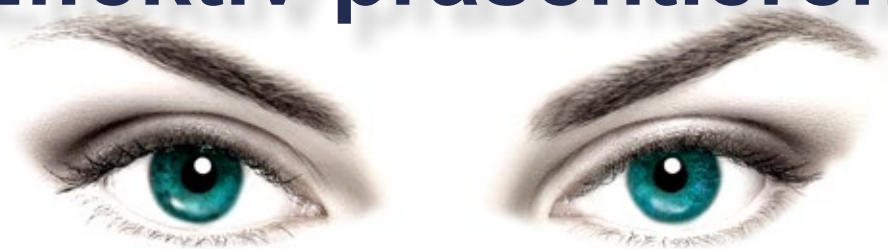

auf Augenhöhe oder darüber...



Alles voll im Blick

Wie positioniert man sein Werbebanner am besten?
Natürlich so, daß man es auch wirklich gut sieht.



Effektiv präsentieren

Unsere Bannersysteme wurden entwickelt für den Einsatz im Bereich von Messen, Ausstellungen und Präsentationen. Jedoch sind unsere Banner nicht dazu gedacht einfach auf dem Boden zu stehen. Nutzen Sie unser System um Ihre Werbebotschaft auf Augenhöhe zu präsentieren.

Dank des geringen Gewichts und der einfachen Handhabung ist ihre Werbung schnell aufgebaut und leicht zu transportieren.

Auch die Vielzahl der Befestigungsmöglichkeiten wird Sie überzeugen.



Professionelle Befestigung

Professionelle Befestigungselemente machen unsere Bannergestelle zu einem hochwertigen Produkt. Das zeichnet die Qualität und Sicherheit unserer Produkte aus.

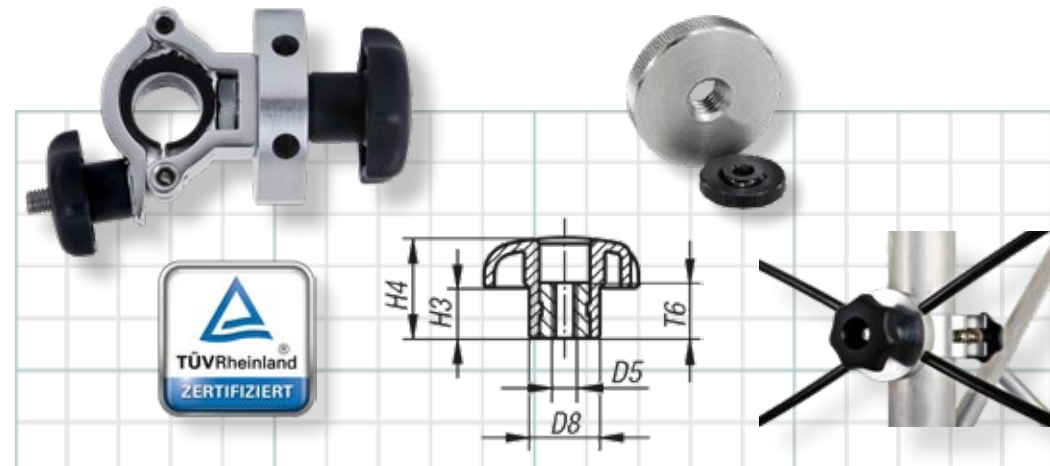

Größe L



Für Traversen mit Rohr Ø 50mm

Traversen erfüllen in der Veranstaltungstechnik und im Messebau wichtige Funktionen. Aus ihnen entstehen Bühnen oder Messestände. Auch im Bereich Deko oder Showroomgestaltung kommen sie zum Einsatz. Nutzen Sie diese Traversen um Ihr Banner in Position zu bringen.



HD Serie

für Bannergröße 160x60cm

- 1 x HD Aluminium Spannstangenhalter
- 4 x Carbonfaser Spannstangen incl. Haken
- 1 x Truss Befestigung für Rohr Ø50mm
- 2 x Sterngriff zur komfortablen Befestigung
- 1 x Transporttasche



Basic Serie

für Bannergröße 160x60cm

- 1 x Basic Spannstangenhalter
- 4 x Carbonfaser Spannstangen incl. Haken
- 1 x Truss Befestigung für Rohr Ø50mm
- 2 x Sterngriff zur komfortablen Befestigung
- 1 x Transporttasche



Größe M



Für Stativ mit Durchmesser bis Ø 35mm

Es gibt Stativ für die verschiedensten Anwendungen. Speziell im Eventbereich werden Stativ als Boxenständer oder Lichtstativ eingesetzt. So können Sie ihre Werbung auf Augenhöhe bringen.



HD Serie

für Bannergröße 160x60cm

- 1 x HD Aluminium Spannstangenhalter
- 4 x Carbonfaser Spannstangen incl. Haken
- 1 x Truss Befestigung für Rohr Ø35mm
- 1 x Distanzstück Ø28mm bis Ø32mm
- 2 x Sterngriff zur komfortablen Befestigung
- 1 x Transporttasche



Basic Serie

für Bannergröße 160x60cm

- 1 x Basic Spannstangenhalter
- 4 x Carbonfaser Spannstangen incl. Haken
- 1 x Befestigung für Rohr Ø35mm
- 1 x Distanzstück Ø28mm bis Ø32mm
- 2 x Sterngriff zur komfortablen Befestigung
- 1 x Transporttasche

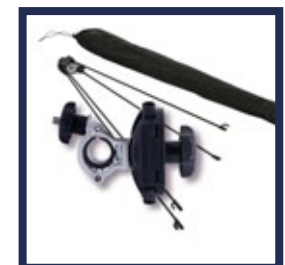
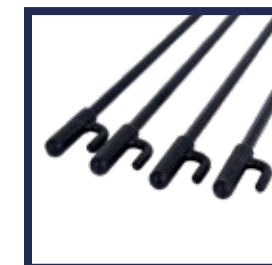

Größe S



Hierfür sind geeignet:

- Fotostudio Licht Stative
- Deko Truss Traversen
- Mikrofon Stative
- Geländer
- und vieles mehr...



Für Stative mit Durchmesser bis Ø 20mm

Es gibt viele Befestigungsmöglichkeiten mit einem Rohrdurchmesser bis zu 20mm. Geländer, Fotostudio Lichtstative, Mikrofonstative oder Dekotruss Traversen sind wie für unsere Bannergestelle geschaffen.



HD Serie

für Bannergröße 160x60cm

- 1 x HD Aluminium Spannstangenhalter
- 4 x Carbonfaser Spannstangen incl. Haken
- 1 x Truss Befestigung für Rohr Ø20mm
- 1 x Distanzstück Ø18mm bis Ø22mm
- 2 x Sterngriff zur komfortablen Befestigung
- 1 x Transporttasche



Basic Serie

für Bannergröße 160x60cm

- 1 x Basic Spannstangenhalter
- 4 x Carbonfaser Spannstangen incl. Haken
- 1 x Truss Befestigung für Rohr Ø20mm
- 1 x Distanzstück Ø18mm bis Ø20mm
- 2 x Sterngriff zur komfortablen Befestigung
- 1 x Transporttasche

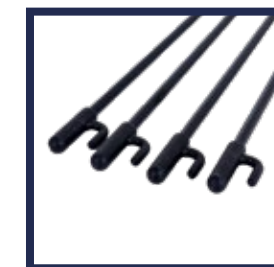

Saughalter

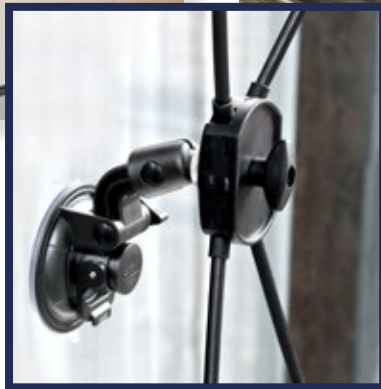

Banner-Gestell für glatte Oberflächen

Die Lösung für nicht permanente Anwendung. Der Saughalter für glatte Oberflächen. Egal ob Glas, Metall, Kunststoff oder lackierte Oberflächen, das Banner hält. Ideal einsetzbar während Verkaufsveranstaltungen, Schulungen, Ausstellungen, Märkten oder ähnlichen Anlässen.



HD Serie

für Bannergröße 160x60cm

- 1 x HD Aluminium Spannstangenhalter
- 4 x Carbonfaser Spannstangen incl. Haken
- 1 x Saugnapf Ø90mm mit Saughilfe
- 1 x Transporttasche

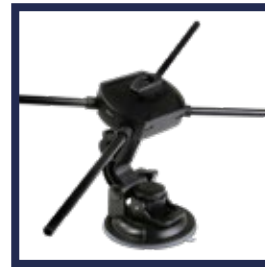

Basic Serie

für Bannergröße 160x60cm

- 1 x Basic Spannstangenhalter
- 4 x Carbonfaser Spannstangen incl. Haken
- 1 x Saugnapf Ø90mm mit Saughilfe
- 1 x Transporttasche



Vertrieb durch:

Jenzsch Multimedia Service

Am Ziegelkamp 54
46149 Oberhausen

Telefon +49 (0)208 62 75 90
Mail info@grafik-banner.de
Web www.grafik-banner.de